

# AquaLink TRi®

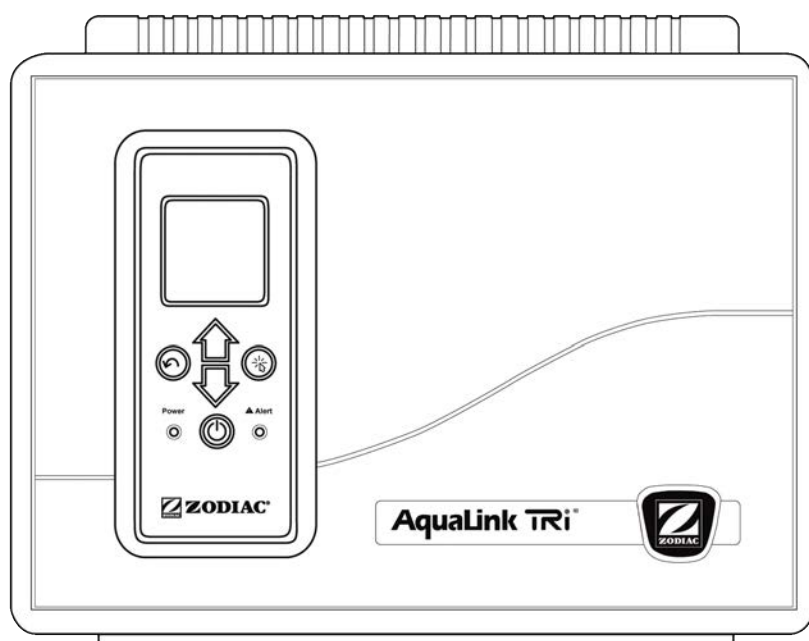



Installatie en gebruikshanleiding  
Nederlands

NL

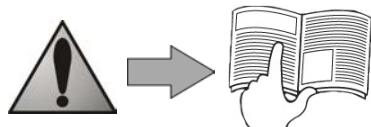
More languages on:  
[www.zodiac-poolcare.com](http://www.zodiac-poolcare.com)



- Gelieve dit bericht aandacht te lezen alvorens dit toestel te installeren, te onderhouden of te herstellen!
- Het symbool  wijst op belangrijke informatie waarmee u rekening dient te houden om persoonlijke letsels of schade aan het toestel uit te sluiten.
- Het symbool  wijst op nuttige adviezen die ter informatie worden gegeven.



## Waarschuwingen



- Omdat we onze producten voortdurend verbeteren, kunnen ze zonder voorafgaand bericht worden gewijzigd.
- Exclusief gebruik: gecentraliseerd controlesysteem voor zwembaden (mag niet voor andere doeleinden worden gebruikt).
- Het toestel moet door een bevoegd technicus worden geïnstalleerd conform de instructies van de fabrikant en de geldende lokale normen. De installateur is verantwoordelijk voor de installatie van het toestel en de naleving van de lokale installatievoorschriften. De fabrikant kan in geen geval verantwoordelijk worden gesteld voor het niet-naleven van lokale installatienormen.
- Het is erg belangrijk dat dit toestel wordt bediend door bevoegde personen die hiertoe fysiek en mentaal in staat zijn en die op voorhand de gebruiksinstructies in deze handleiding hebben gelezen. Personen die niet aan deze criteria voldoen, mogen het toestel niet benaderen om blootstelling aan gevaarlijke onderdelen te vermijden.
- Bij defecten aan het toestel: probeer het toestel niet zelf te herstellen maar neem contact op met uw installateur.
- Voor elke interventie aan het toestel moet u zeker zijn dat het toestel en alle andere voorzieningen niet meer onder spanning staan.
- Alvorens u het toestel aansluit, moet u controleren of de spanning vermeld op het toestel overeenstemt met die van het elektriciteitsnet.
- Het verwijderen of overbruggen van een van de veiligheidsvoorzieningen leidt automatisch tot de opheffing van de garantie, net als het gebruik van vervangingsonderdelen die niet door ons werden gemaakt.
- Elke slechte installatie kan leiden tot ernstige materiële schade of lichamelijke letsels (die tot de dood kunnen leiden).
- Houd het toestel buiten het bereik van kinderen.

# Inhoud

<b>1. Informatie voor de installatie</b> .....	<b>2</b>
1.1 Algemene leveringsvoorwaarden .....	2
1.2 Inhoudsopgave.....	2
1.3 Technische eigenschappen .....	3
<b>2. Installatie</b> .....	<b>3</b>
2.1 Installatie van de AquaLink TRi®-koffer .....	3
2.2 Decentrale plaatsing van de gebruikersinterface .....	4
2.3 Elektrische aansluitingen hoogspanning.....	4
2.4 Elektrische laagspanningaansluitingen .....	5
2.5 Aansluiting van een verwarmingssysteem.....	6
2.6 Aansluitingen van de iAqualink™-antennekast .....	7
2.7 Aansluiting van compatibele iAquaLink™-toestellen .....	8
<b>3. Instelling van de gebruikersinterface</b> .....	<b>8</b>
3.1 Voorstelling van de gebruikersinterface van de bedieningskoffer .....	8
3.2 Startschermen.....	9
3.3 Initiële en courante instellingen .....	9
3.4 Instelling van de voorzieningen .....	11
3.5 Geavanceerde instellingen.....	14
3.6 Draadloze gebruikersinterfaces .....	19
<b>4. Werkingsbeveiligingen</b> .....	<b>20</b>
4.1 Temporisering verwarming.....	20
4.2 Uitgestelde start voor verwarming.....	20
4.3 Temporisering verwarmingsregeling .....	20
4.4 Temporisering filtering met JVA-kleppen .....	20
4.5 Vergrendeling reinigingsrobot.....	20
4.6 Antivriesbeveiliging.....	20
<b>5. Onderhoud</b> .....	<b>21</b>
5.1 Onderhoudsinstructies .....	21
5.2 Beschikbare accessoires.....	21
5.3 Recyclage .....	21
<b>6. Registratie van het product</b> .....	<b>21</b>





## 1. Informatie voor de installatie

### 1.1 Algemene leveringsvoorwaarden

Alle materialen, zelfs vrij van port en verpakking, reizen op risico van de bestemming. Deze dient zijn opmerkingen te noteren op het leveringsborderel van de transporteur als hij transportschade opmerkt (binnen de 48 uur per aangetekende brief te bevestigen aan de transporteur).

### 1.2 Inhoudsopgave

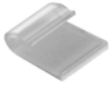
				
AquaLink TRi®-koffer	Antennebehuizing iAquaLink™ + USB-kabel + snelstartgids			Sensor voor watertemperatuur

				
Pakkingbus*	Plastic afdekking + metalen steun voor decentrale plaatsing van de gebruikersinterface	RJ11-verlengkabel voor decentrale plaatsing van de gebruikersinterface (5 meter)	Bevestigingsclip voor de luchttemperatuursensor	Schroeven voor de AquaLink TRi®-koffer

 \*Gebruik de meegeleverde pakkingbussen om alle kabels binnen door de koffer te laten gaan om de beschermingsindex te behouden. Verwijder de wegneembare sluitplaatjes van de metalen plaat onderaan de AquaLink TRi®-koffer om de pakkingbussen te plaatsen.

### 1.3 Technische eigenschappen

AquaLink TRi®-koffer		Antennekast iAquaLink™	
Afmetingen (l x h x d)	36,5 x 30,5 x 13,5 cm	Afmetingen (h x l, excl. antenne)	15,0 x 10,5 cm
Gewicht (volledig toestel)	3,5 kg	Voeding	RS485 10 V DC, 180 mA
Beschermingsindex	IPX5	Webverbinding	Wifi of kabel (Ethernet RJ45)
Voeding	220-240 V AC / 50 Hz	Eigenschappen van wifi-netwerk	802.11b Open of beveiligd, beveiliging type WEP of WPA
Verbruik	200 W / 0,9 A		
Eigenschappen van de relais	0 – 240 V AC / 25 A per relais		
Overeenkomst vermogen van relais	3 CV / 1500 W		

## 2. Installatie

### 2.1 Installatie van de AquaLink TRi®-koffer

- De AquaLink TRi®-koffer wordt idealiter in een technisch lokaal geplaatst of buiten onder een afdekking. Hij moet in de buurt van de aan te sturen zwembaduitrusting staan, op een vorstvrije en steeds toegankelijke plaats.
- Het toestel moet op een redelijke afstand van het zwembad worden geplaatst om contact met water te vermijden. Die afstand wordt bepaald door de elektriciteitsnormen geldig in het land van plaatsing (in Frankrijk: 3,5 meter).
- Hij moet op een hoogte worden geplaatst, idealiter op 1,5 meter van de grond.
- Gebruik de bevestigingshulp van de koffer om vier gaten in de muur te boren.
- Bevestig de steun met behulp van de meegeleverde pennen en schroeven (zie § 1.2).
- Open het deksel van de koffer (2 schroeven op de rechterkant) en boor de opening in de wand van de koffer (zie schema hierna).
- Plaats de koffer en schroef hem vast op de steun met de meegeleverde schroef type 'M5'.
- Sluit het deksel van de koffer.

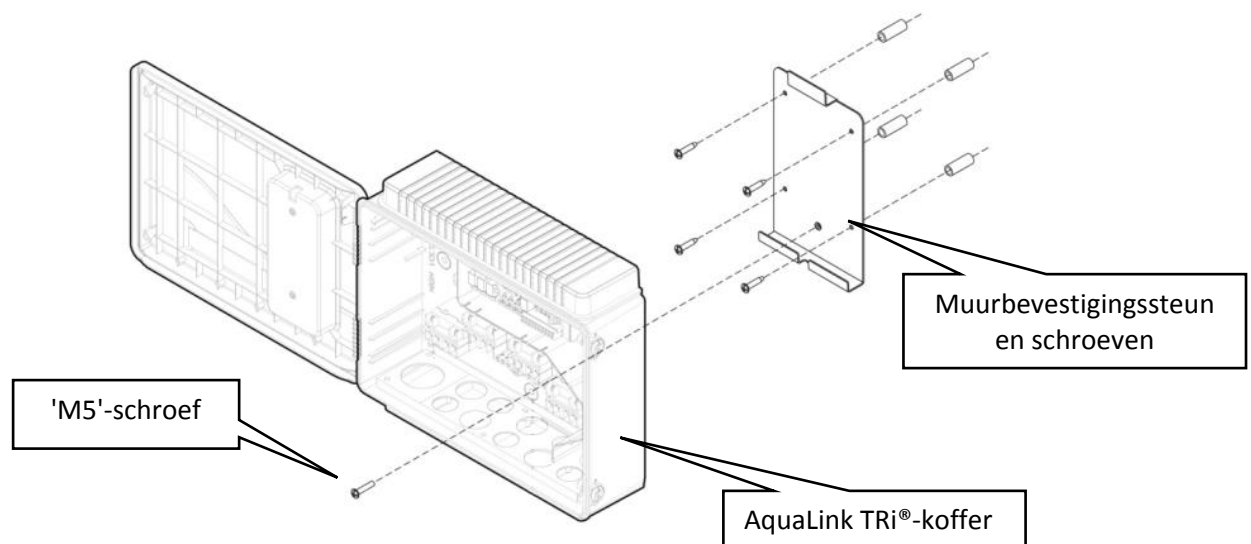

## 2.2 Decentrale plaatsing van de gebruikersinterface

Het is mogelijk om de gebruikersinterface decentraal te plaatsen als de koffer moeilijk toegankelijk is. Gebruik daartoe de kit voor decentrale plaatsing (plastic afdekking + metalen steun + RJ11-verlengkabel, zie §1.2).

**⚠ Dit moet gedaan worden alvorens het toestel op het elektriciteitsnet wordt aangesloten (geen spanning).**

- Gebruik de bevestigingshulp van de gebruikersinterface om twee gaten in de muur te boren.
- Bevestig de steun met behulp van niet-meegeleverde pennen en schroeven.
- Open het deksel van de koffer (2 schroeven op de rechterkant).
- Schroef de gebruikersinterface los van de kap van de koffer en sluit de RJ11-kabel in de plaats ervan aan.
- Sluit de in de koffer meegeleverde RJ11-verlengkabel aan en laat hem via een pakkingbus (klein model) naar buiten komen. Sluit hem aan op de gebruikersinterface.
- Plaats de gebruikersinterface op zijn steun.
- Dicht de gebruikersinterface op de kap van de koffer opnieuw af met behulp van de meegeleverde plastic afdekking.

**i** Als u meer dan vijf meter verlengkabel nodig hebt, koop dan een RJ11-telefoonkabel op de gewenste lengte (maximaal 50 meter).

## 2.3 Elektrische aansluitingen hoogspanning

### 2.3.1 Kabelschema

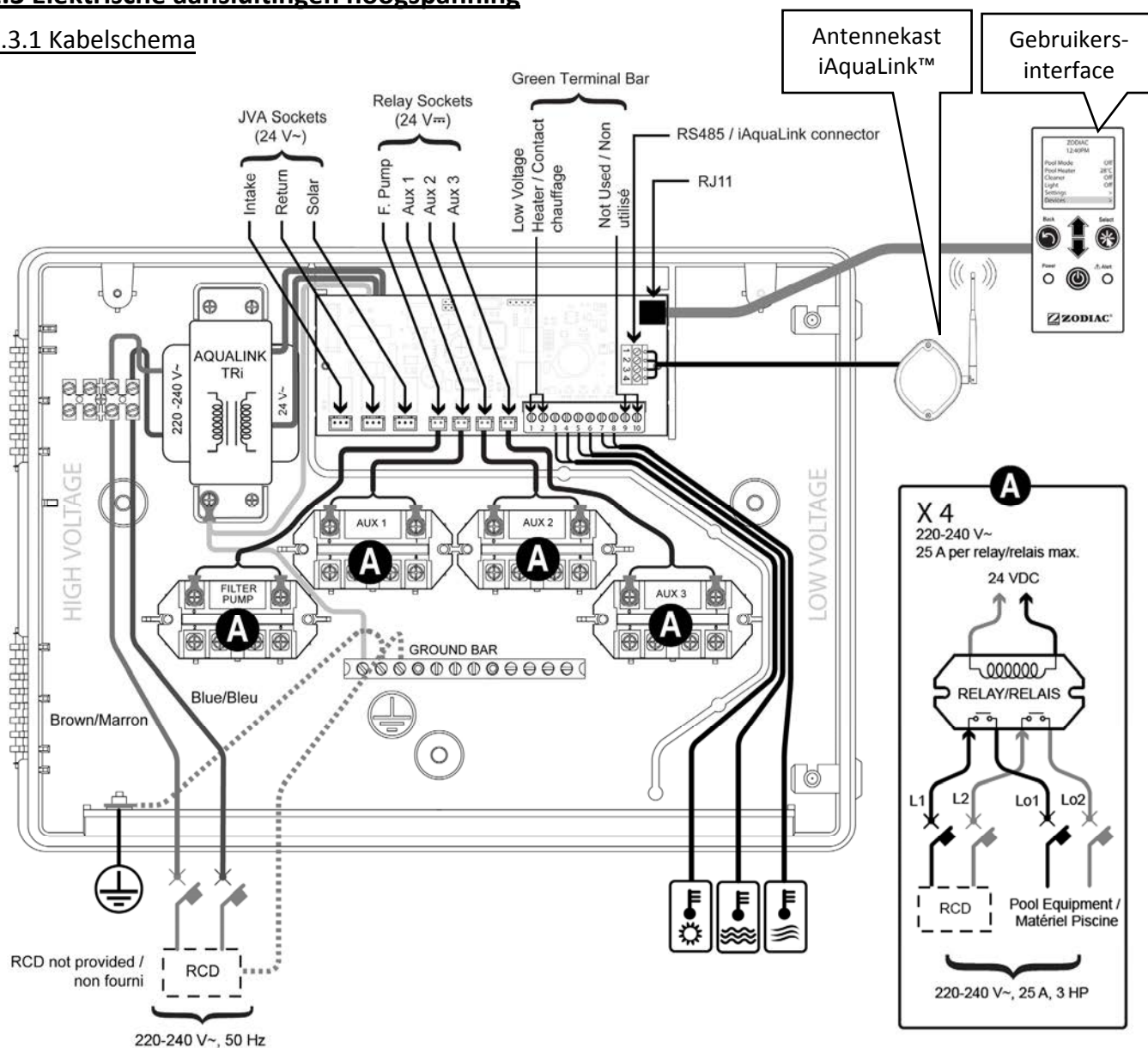

**'RCD' (= Residual Current Device):** systeem van differentiaalbeveiliging.

**⚠** Elke elektrische voeding die in de Aqualink TRI®-koffer toekomt, moet worden beschermd door een differentiaalschakelaar van 30 mA, en een specifieke hoofdzekering of veiligheidszekering van een aangepast kaliber.

### 2.3.2 Aansluiting voeding AquaLink TRi®-koffer

De AquaLink TRi®-koffer omvat zijn eigen voeding. Die moet permanent zijn en moet worden beschermd door een differentiaalschakelaar van 30 mA.

Zie kabelschema §2.3.1.



**Het gebruik van een differentiaalschakelaar van 30mA met manuele schakelaar ('RCD' in het kabelschema) om de voeding van de AquaLink TRi® te beschermen, is verplicht. Deze moet op elk moment toegankelijk zijn.**

### 2.3.3 Aansluiting filterpomprelais

Sluit de volgende onderdelen aan op het relais 'FILTER PUMP':

- de permanente stroomtoevoer op de aansluitingen 'Line 1' (fase) en 'Line 2' (nulleider). Deze voeding moet voor de aansluiting worden beveiligd door een aangepaste differentiaalschakelaar en magnetisch-thermische beveiliging.
- de voedingskabel van de filterpomp op de aansluitingen 'Load 1' (fase) en 'Load 2' (nulleider).

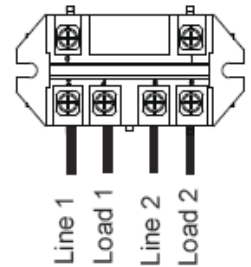

### 2.3.4 Aansluiting relais randuitrusting

Op de relais 'AUX1', 'AUX2' en 'AUX3', sluit u het volgende aan:

- de permanente stroomtoevoer op de aansluitingen 'Line 1' (fase) en 'Line 2' (nulleider). Deze voeding moet voor de aansluiting worden beveiligd door een aangepaste differentiaalschakelaar en magnetisch-thermische beveiliging.
- de voedingskabel van de aan te sturen uitrusting op de aansluitingen 'Load 1' (fase) en 'Load 2' (nulleider). De relais 'AUX 1', 'AUX 2' en 'AUX 3' zijn vrij te gebruiken om om het even welke elektrische uitrusting aan te sturen die beantwoordt aan de capaciteiten aangeduid op het kabelschema §2.3.1 (voorbeeld: een overdrukpomp, een transformator voor de verlichting, een bijkomende pomp voor een waterval of tegenstroom, tuinverlichting, enz.)



**Sluit nooit meerdere voorzieningen aan op hetzelfde relais.**



De relais kunnen ook als schakelaar fungeren voor uitrusting met een externe stroomvoorziening die enkel een aan-uitknop met laagspanningscontact nodig heeft. Gebruik in dit geval slechts een kant van het relais: 'Line 1' / 'Load 1' of 'Line2' / 'Load 2'.

## 2.4 Elektrische laagspanningsaansluitingen

Voor laagspanningsaansluitingen is er rechts van de AquaLink TRi®-koffer een zone voorzien.

U kunt de volgende zaken aansluiten:

- 1 luchttemperatuursensor (geïnstalleerd aan de voet van de koffer)
- 1 watertemperatuursensor (meegeleverd)
- 1 RS485-kabel voor de iAquaLink™-antennekast (meegeleverd)

En als optie (niet meegeleverd):

- 1 sensor voor de zonnetemperatuur
- 1 afstandsbediening voor het verwarmingssysteem
- 1 RS485-kabel voor de bediening van het TRi®-elektrolysetoestel
- 1 RS485-kabel voor andere uitrusting die compatibel is met iAquaLink™

### 2.4.1 Aansluiting luchttemperatuursensor

De luchttemperatuursensor is voorbekabeld en bevindt zich onderaan de AquaLink TRi®-koffer. **Deze moet verplicht de buitentemperatuur meten en onder een afdekking staan.** Als de koffer binnen wordt geïnstalleerd, moet de luchttemperatuursensor decentraal worden geplaatst:

- haal de sensor met zijn vijf meter lange kabel uit de koffer.
- bevestig de sensor buiten, onder een afdekking met behulp van de meegeleverde bevestigingsclip.



**De luchttemperatuursensor komt met name van pas voor het beheer van de antivriesbeveiliging. Zodiac® kan niet verantwoordelijk worden gesteld voor schade aan het zwembad als gevolg van een slecht gepositioneerde luchttemperatuursensor.**

### 2.4.1 Aansluiting watertemperatuursensor

Een sensor is bedoeld om de watertemperatuur te meten en het verwarmingssysteem van het zwembad te controleren. Hij wordt geleverd met een kabel van vijf meter (zie §1.2). De watertemperatuursensor moet de temperatuur **voor** het verwarmingssysteem meten.



**Alvorens de sensor te installeren, controleert u of de filter is uitgeschakeld en of de kleppen gesloten zijn. De sensor is bedoeld voor stijve PVC-leidingen met een diameter van Ø50 mm, Ø63 mm of Ø1 ½". Hij mag niet worden geïnstalleerd op andere types van leidingen.**

- Plaats de sensor ofwel tussen de filterpomp en de filter ofwel tussen de filter en andere voorzieningen.
- Doorboor de leiding met een boor van Ø9 mm (maximaal Ø10 mm) en braam de opening goed af.
- Installeer de meegeleverde 'O-ring' op de sensorbehuizing, en dat op zo'n manier dat hij in de groef past.
- Maak de sensor vast met de meegeleverde bevestigingsbeugel in inox. Haal niet overdreven aan.
- Plaats de kabel correct en sluit hem aan op aansluitingen 5 en 6 van de groene connector op de elektronische kaart van de AquaLink TRi® (zie bekabelingsschema §2.3.1).



De sensorkabel heeft geen polariteit voor de aansluiting. De kabel kan indien nodig ingekort worden maar kan niet worden verlengd.

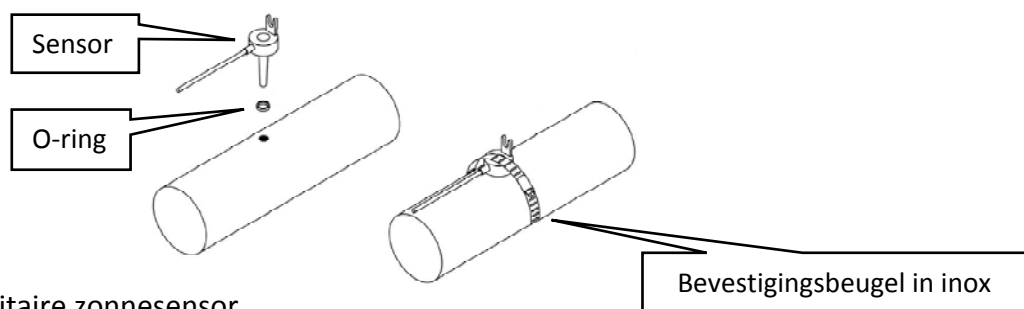

### 2.4.3 Aansluiting prioritaire zonnepomp

Het is mogelijk om AquaLink Ti® uit te rusten met een bijkomende watertemperatuursensor om voorrang te geven aan zonneverwarming indien het zwembad daarmee is uitgerust.



Deze bijkomende sensor wordt niet meegeleverd (het vereiste model is identiek aan de originele watertemperatuursensor), zie §5.2.

- De sensor moet zich in de onmiddellijke buurt van de zonneverwarming bevinden om een coherente temperatuurmeting te garanderen.
- Voor de installatie gaat men op dezelfde manier te werk als voor de watertemperatuursensor (zie § 2.4.2).
- Plaats de kabel correct en sluit hem aan op aansluitingen 3 en 4 van de groene connector op de elektronische kaart van de AquaLink TRi® (zie bekabelingsschema §2.3.1).

## 2.5 Aansluiting van een verwarmingssysteem

AquaLink TRi® is compatibel met elk type van zwembadverwarming: warmtepomp, warmtewisselaar en elektrische verwarming.

Dankzij de geïntegreerde watertemperatuursensor kan het systeem adviestemperaturen beheren en de verwarming enkel inschakelen wanneer nodig.

### 2.5.1 Verwarmingssysteem met aansluiting voor een aan-uitbediening vanop afstand

U kunt met de AquaLink TRi® een verwarmingssysteem besturen, op voorwaarde dat de verwarming over een specifieke aansluiting voor een aan-uitbediening vanop afstand beschikt.



Voorbeelden van compatibele verwarmingssystemen:

- Warmtepompen van Zodiac® EdenPAC, Power First Premium, Power Force, enz.

- Sluit een elektriciteitskabel van 2x 0,75 mm<sup>2</sup> (niet meegeleverd) op de juiste lengte aan op aansluitingen 1 en 2 van de groene connector op de elektronische kaart van de AquaLink TRi® (zie §2.3.1).
- Verbind de aansluiting van het toestel met deze kabel (volg de aansluitings- en activeringsprocedure van een aan-uitbediening vanop afstand in de installatiehandleiding van het toestel).
- Stel de adviestemperatuur van het verwarmingssysteem in op het **maximum**. De AquaLink TRi® zal de reële adviestemperatuur beheren met behulp van zijn eigen watertemperatuursensor.

## 2.5.2 Verwarmingssysteem zonder aansluiting voor een aan-uitbediening vanop afstand

Voorbeelden van niet-compatibele verwarmingssystemen:



- Warmtepompen van Zodiac® Power, Optipac, Powerpac, Power First, enz. en andere merken.
- Elektrische verwarming Zodiac® Red Line +, enz. en andere merken.
- Warmtewisselaars Zodiac® Heat Line, Uranus, enz. en andere merken.

Voor alle andere verwarmingssystemen volstaat het om ze in serie aan te sluiten op de debietschakelaar (systematisch voorzien op verwarmingssystemen).

- Sluit een elektriciteitskabel van 2 x 0,75 mm<sup>2</sup> (niet meegeleverd) op de juiste lengte aan op aansluitingen 1 en 2 van de groene connector op de elektronische kaart van de AquaLink TRi® (zie §2.3.1).
- Koppel een van de twee draden van de debietschakelaar los van het aansluitblok van het aan te sluiten toestel (zie handleiding van het toestel indien nodig).
- Sluit de draad van aansluitklem 1 van de AquaLink TRi® aan op de plaats van de losgekoppelde draad op het aansluitblok van het verwarmingssysteem.
- verbind de losgekoppelde draad van de debietschakelaar met de draad van aansluitklem 2 van de AquaLink TRi® met behulp van een aangepaste aansluitklem.
- Stel de adviestemperatuur van het verwarmingssysteem in op het **maximum**. De AquaLink TRi® zal de reële adviestemperatuur beheren met behulp van zijn eigen watertemperatuursensor.

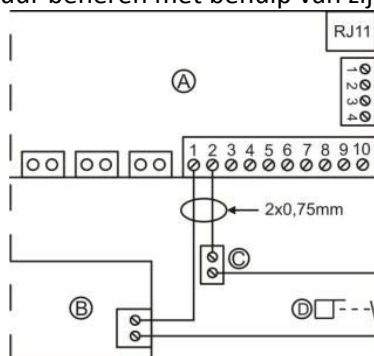

A = AquaLink TRi®  
B = verwarmingssysteem  
C = aansluitblok  
D = debietschakelaar

## 2.6 Aansluitingen van de iAqualink™-antennekast

De iAquaLink™-antennekast is bedoeld om informatie van de AquaLink TRi® te versturen naar het internet (via wifi of een RJ45-Ethernetkabel) om het zwembad vanop afstand te kunnen beheren.

De aansluiting op het internetnetwerk moet stabiel zijn.



De iAquaLink™-antennebehuizing wordt geleverd met een muurbevestigingskit en de bijhorende snelstartgids.



**De iAquaLink™-antennekast mag pas worden geïnstalleerd nadat men heeft gecontroleerd of ze op die plaats een goede wifi-ontvangst heeft of op een RJ45-Ethernetkabel kan worden aangesloten. Zie de bij de iAquaLink™-antennekast meegeleverde snelstartgids voor de configuratie- en koppelingsprocedure op het internetnetwerk.**

- Alvorens de antennekast te bevestigen moet u ze configureren (zie snelstartgids).
- De antennekast moet op twee meter van de grond en ten minste drie meter van een elektromotor, toestel of metalen voorwerp worden geplaatst.
- Boor twee gaten in de muur en bevestig de iAquaLink™-antennekast met behulp van de meegeleverde schroevenset.
- Positioneer de RS485-kabel voor de voeding van de iAquaLink™-antennekast correct en sluit hem aan op daartoe bestemde RS485-aansluiting op de elektronische kaart van de AquaLink TRi®. U kunt de kabel bijsnijden wanneer hij te lang is. **Opgelet:** deze kabel mag niet worden verlengd.

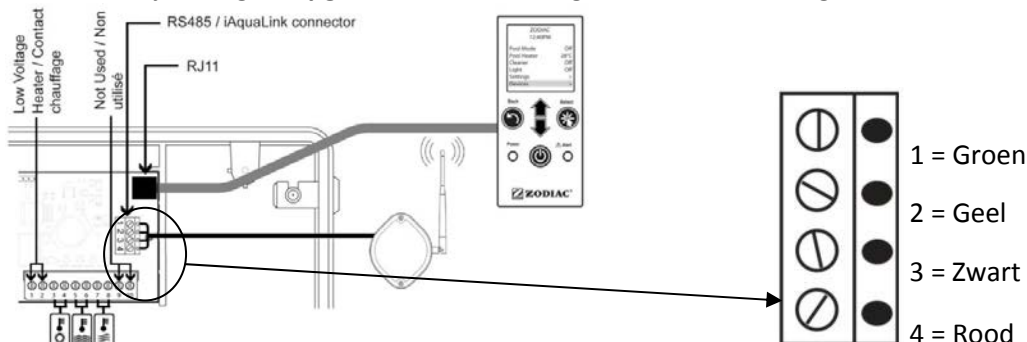



## 2.7 Aansluiting van compatibele iAquaLink™-toestellen

Bepaalde toestellen zijn compatibel met het iAquaLink™-protocol en kunnen dus een tweewegcommunicatie met de AquaLink TRi® tot stand brengen, waardoor functies en weergaven van het toestel op de gebruikersinterface van de AquaLink TRi® kunnen worden weergegeven.

Die compatibele toestellen worden dan gevoed met stroom van een externe bron en zijn aangesloten op de RS485-connector van iAquaLink™ op de elektronische kaart van de AquaLink TRi®.

De compatibele iAquaLink™-toestellen zijn:

- zoutelektrolysetoestel Zodiac TRi® (met of zonder TRi pH- of TRi PRO-module)
- Pentair®-pompen met variabele snelheid van het type 'VS' (snelheidsbeheer)

**i** Als er meer dan twee compatibele toestellen met het iAquaLink™-profiel moeten worden aangesloten op de RS485-connector (inclusief iAquaLink™-antennekast), gebruik dan een multiplex-interfacekaart die als accessoire verkrijgbaar is (niet meegeleverd, zie §5.2).

- Het toestel moet een beschermde, onafhankelijke en permanente stroomvoeding hebben.

**i** Voor het zoutelektrolysetoestel TRi® zijn andere voedingen mogelijk, zie §3.5.12.

- Schakel de voeding van de toestellen uit, sluit het toestel aan (zie handleiding van het toestel voor de aansluiting en koppeling) op de AquaLink TRi® via de RS485-aansluiting en met behulp van een 'RS485'-kabel (gebruik de rest van de kabel van de iAquaLink™-antennekast als u niet alles hebt gebruikt, of koop er bij als accessoire).





**!** Gebruik enkel de door Zodiac® geleverde RS485-kabel om een compatibel iAquaLink™-toestel aan te sluiten op de AquaLink TRi® (verkrijgbaar als accessoire, zie §5.2).

- Het compatibele iAquaLink™-toestel mag geen eigen werkuren (of 'Timers') gebruiken want de AquaLink TRi® beheert ook de programmering.

**i** De hierboven beschreven procedure geldt voor het TRi®-zoutelektrolysetoestel. Zie installatiehandleiding van de fabrikant voor andere iAquaLink™-compatibele voorzieningen.

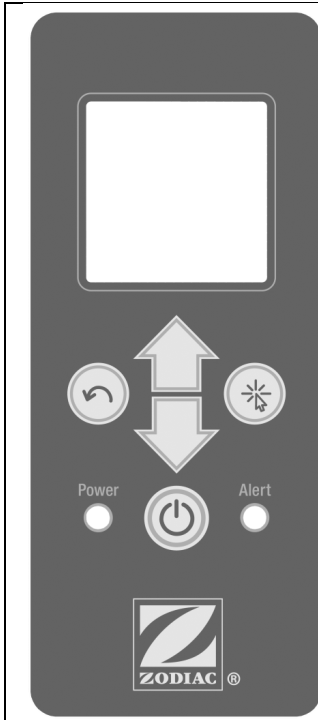
## 3. Instelling van de gebruikersinterface

### 3.1 Voorstelling van de gebruikersinterface van de bedieningskoffer

		Knop om terug te keren naar het vorige scherm. Om terug te keren naar het startscherm, drukt u meermaals op deze knop.
		Navigatie door de menulijnen en wijziging van de waarden wanneer er meerdere keuzes zijn. Door beide toetsen gedurende drie seconden tegelijk in te drukken, krijgt u toegang tot het menu 'Instellingen'.
		Toets om een menu te openen en een actie of waarde te selecteren.
		Door deze toets drie seconden ingedrukt te houden, zet u het toestel in langdurige waakstand (scherm uitgeschakeld en alle zwembadvoorzieningen stilgelegd). Een korte druk volstaat om het toestel opnieuw in te schakelen.
	Groene 'Power'-verklikker	Vast = toestel werkt Knipperend = toestel in langdurige waakstand
	Rode 'Alarm'-verklikker	Knippert wanneer er een alarmboodschap op het scherm staat of wanneer er een defect is.

**i** Als de taal en de eenheden weergegeven op het scherm niet correct zijn wanneer de AquaLink TRi® voor het eerst wordt gestart, zie §3.5.2 en §3.5.3.

## 3.2 Startschermen

### 3.2.1 Hoofdmenu

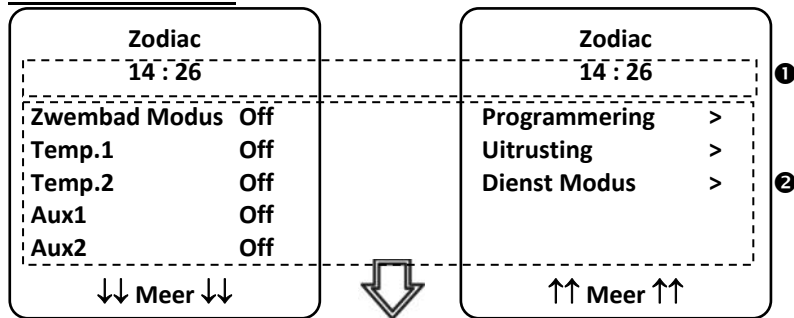

① De tweede schermlijn geeft afwisselend het uur, de luchttemperatuur, de watertemperatuur (bij actieve filter), de zonnetemperatuur (indien functie actief is) en eventuele alarmboodschappen weer.

② Het hoofdmenu geeft de toestand van de hoofdfuncties van de AquaLink TRI® weer. Vanaf dat scherm kan men alle zwembadvoorzieningen activeren die op de AquaLink TRI® zijn aangesloten.

### 3.2.2 Statussen

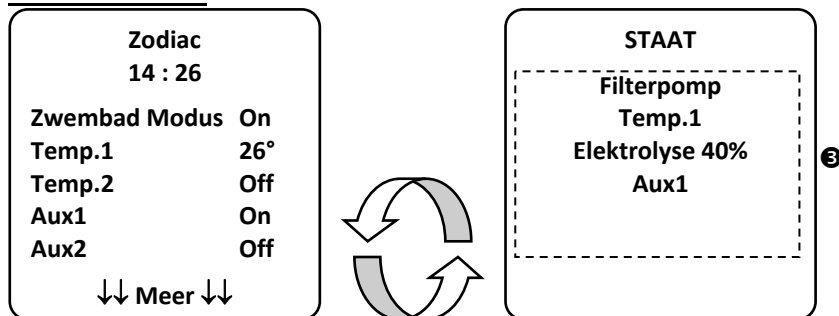

③ Wanneer een of meer zwembadvoorzieningen actief zijn wisselen het startscherm en statusscherm elkaar af. Dit scherm geeft een gedetailleerd overzicht van de toestellen die in werking zijn.

 De lijn 'Elektrolyse xx%' verschijnt enkel wanneer er een TRI®-zoutelektrolysetoestel is aangesloten. Eventuele informatieberichten van het elektrolysetoestel worden eveneens weergegeven ('geen debiet', 'zout controleren', enz.).

## 3.3 Initiële en courante instellingen

### 3.3.1 Zwembadmodus

Door de 'Zwembadmodus' te activeren kan men de filterpomp en alle andere aangesloten zwembadvoorzieningen (verwarming, waterbehandeling, enz.) in hun standaardmodus laten werken.

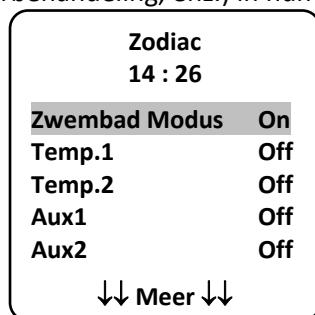





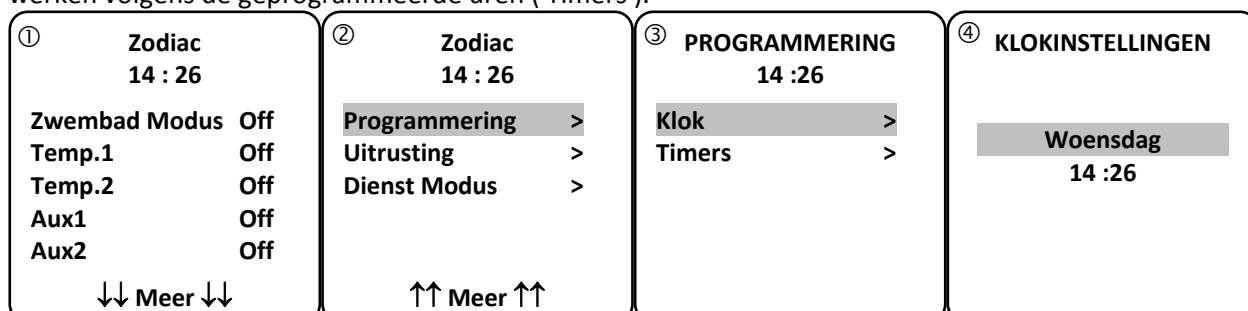

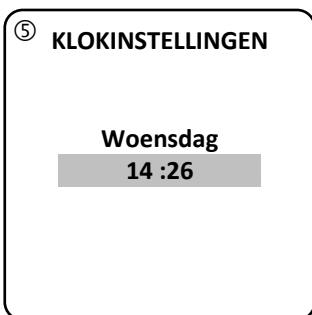









### 3.3.2 Klok

Na de installatie moet het uur worden ingesteld op de AquaLink Tri® om de zwembadvoorzieningen te laten werken volgens de geprogrammeerde uren ('Timers').





- ① ② Open het menu 'Programmering' door op de toets  en daarna op  te drukken.
- ③ Kies het menu 'Klok' en bevestig door op  te drukken.
- ④ Druk op  om de dagkeuze te raadplegen, kies met behulp van de toetsen  en  de juiste dag en bevestig met de toets .
- ⑤ Ga met de toets  naar de parameter 'uur', voer de parameter in met , wijzig eerst het uur met de toetsen  en , bevestig met toets . Wijzig vervolgens de minuten met behulp van de toetsen  en  en bevestig met toets .
- Druk zo vaak als nodig op toets  om terug te keren naar het startscherm.

### 3.3.3 Timers

Met behulp van 'timers' kan men de werkingsuren instellen van de verschillende systemen die op de AquaLink TRi® zijn aangesloten: filter, verwarming, reinigungsrobot, verlichting, enz. Elke voorziening kan tot 10 timers hebben.

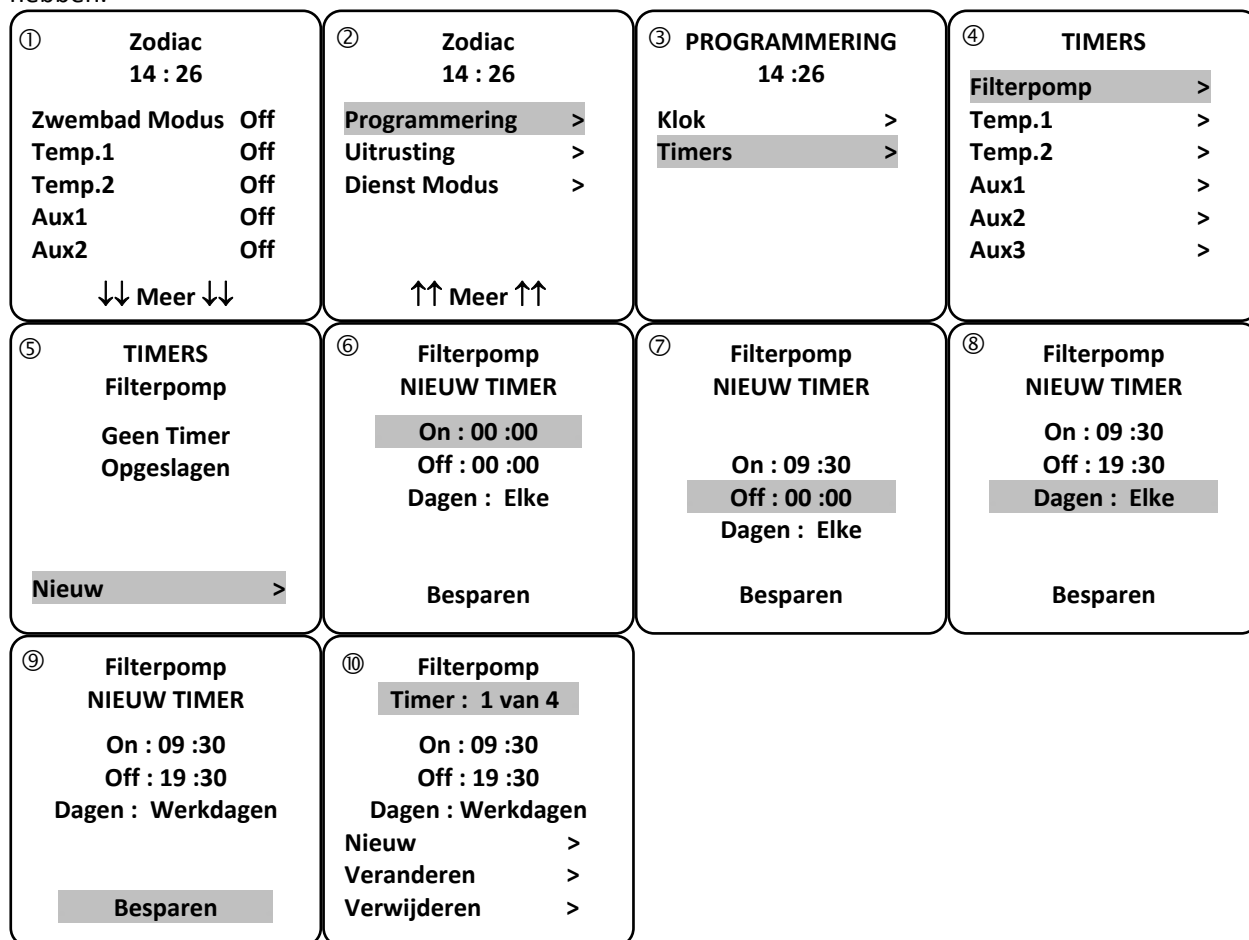

- ① ② Open het menu 'Programmering' door op de toets  en daarna op  te drukken.
- ③ Kies het menu 'Timers' en bevestig door op  te drukken.

- ④ Kies het type van aangesloten toestel (naargelang de elektrische aansluitingen) met behulp van de toetsen  en  en bevestig met toets .
- ⑤ Druk op  om een nieuwe 'Timer' in te stellen.
- ⑥ Druk op  om eerst het startuur in te geven met behulp van de toetsen  en , bevestig met toets , wijzig de minuten met behulp van de toetsen  en  en bevestig met toets .
- ⑦ ga omlaag naar het aankomstuur met de toets , open de parameter met toets , wijzig eerst het uur met behulp van de toetsen  en , bevestig met toets , wijzig vervolgens de minuten met behulp van de toetsen  en  en bevestig met toets .
- ⑧ ga omlaag naar de werkingsuren met de toets , open de parameter met , wijzig de werkingsuren met behulp van de toetsen  en  en bevestig met toets  :
  - maandag, dinsdag, woensdag, donderdag, vrijdag, zaterdag of zondag
  - 'alle' = alle dagen van de week
  - 'weekend' = zaterdag en zondag
  - 'week' = maandag, dinsdag, woensdag, donderdag, vrijdag
  - 'off' = geen enkele dag.
- ⑨ Registreer het programma met toets .
- Druk zo vaak als nodig op toets  om terug te keren naar het startscherm.

 Herhaal de procedure om andere 'Timers' toe te voegen voor een voorziening en/of voor elke andere in te stellen zwembadvoorziening: verwarming, reinigungsrobot, verlichting, enz.

- ⑩ Wanneer u de volgende keer het menu 'TIMERS' opent, verschijnt/verschijnen de geregistreerde 'Timer(s)' als volgt op het scherm:
  - 'Timer': x van x' = om de verschillende geregistreerde 'Timers' te doorlopen.
  - 'Nieuw' = een nieuwe 'Timer' instellen.
  - 'Wijzigen' = de weergegeven 'Timer' wijzigen.
  - 'Wissen' = de weergegeven 'Timer' wissen. Er verschijnt dan een bevestigingsscherm om de vraag tot wissen te bevestigen.



### 3.4 Instelling van de voorzieningen

#### 3.4.1 Waterbehandeling: elektrolysetoestel Zodiac® TRI®

<p>① <b>Zodiac</b> 14 :26</p> <p>Programmering &gt; Uitrusting &gt; Dienst Modus &gt;</p> <p style="text-align: center;">↑↑ Meer ↑↑</p>	<p>② <b>PROGRAMMERING</b> 14 :26</p> <p>Boost Off Low Off Chloor Output &gt; Klok &gt; Timers &gt; Huidige pH/ACL &gt;</p>	<p>③ <b>CHLOOR OUTPUT</b></p> <p style="text-align: center;">Pool : 40%</p>	<p>④ <b>PROGRAMMERING</b> 14 :26</p> <p>Boost Off Low Off Chloor Output &gt; Klok &gt; Timers &gt; Huidige pH/ACL &gt;</p>
<p>⑤ <b>HUIDIGE METING</b></p> <p>Huidige pH : 7,3 Setpoint : 7,2</p> <p>HuidigeACL : 3 Setpoint : 4</p>			

Als het zwembad is uitgerust met een Zodiac® Tri®-zoutelektrolysetoestel verbonden met de AquaLink TRi®, verschijnen er specifieke menulijnen voor het elektrolysetoestel in het menu 'Programmering' ①:

- ② Boost = activering van superchloratie gedurende 24 uur.
- ② Low = beperking van de chloorproductie tot 10% indien het luik gesloten is en/of de winterstand actief is.

 Druk op de toets  wanneer de lijn gemarkeerd is om de modus in of uit te schakelen.

- ② Prod. Chloor = ③ regeling van de chloorproductie van de TRi®.

 De regeling van de chloorproductie van de TRi® wordt enkel weergegeven wanneer het om een TRi® of TRi pH gaat (TRi PRO beschikt over een eigen regeling van de chloorproductie).

- ④ Meting pH/ACL = ⑤ weergaven van de huidige waarden en de advieswaarden voor pH en ACL.

 De menulijn 'Meting pH/ACL' verschijnt enkel wanneer het TRi®-elektrolysetoestel actief is en wanneer het is uitgerust met een TRi pH- of TRi PRO-module. Als het om een TRi® met TRi pH-module gaat, wordt enkel de informatie met betrekking tot de pH weergegeven.

### 3.4.2 Verwarmingssysteem

U kunt de verwarming in- of uitschakelen door twee verschillende advieswaarden in te geven. Die advieswaarden worden 'Temp.1' en 'Temp.2' genoemd.

<b>Zodiac</b> <b>14 : 26</b> <b>Zwembad Modus Off</b> <b>Temp.1 Off</b> <b>Temp.2 Off</b> <b>Aux1 Off</b> <b>Aux2 Off</b> ↓↓ Meer ↓↓	<b>VERWARMING</b> <b>Actief</b> <b>Setpoint : 26°C</b>	<b>Zodiac</b> <b>14 : 26</b> <b>Zwembad Modus Off</b> <b>Temp.1 26°</b> <b>Temp.2 Off</b> <b>Aux1 Off</b> <b>Aux2 Off</b> ↓↓ Meer ↓↓
---	--	---

De verwarming kan enkel worden ingeschakeld wanneer ten minste een van beide advieswaarden actief is en de watertemperatuur onder de actieve advieswaarde ligt. Opmerking: er gaat ongeveer 1 minuut voorbij voor adviestemperatuur 'Temp.1' of 'Temp.2' overgaat van de stand 'Auto' naar de stand 'On'.

- De verwarming wisselt af tussen '26°' en 'Auto' als de watertemperatuur van het zwembad hoger dan of gelijk aan de adviestemperatuur is.
- De verwarming wisselt af tussen '26°' en 'On' als de watertemperatuur lager is dan de adviestemperatuur EN de 'Zwembadmodus' op 'On' staat.
- Als beide adviestemperaturen tegelijk actief zijn, krijgt de hoogste adviestemperatuur voorrang.
- Indien u de filtering onmiddellijk moet uitschakelen, drukt u drie seconden lang op de toets . Alle zwembadvoorzieningen die met de AquaLink TRi® zijn verbonden, worden stilgelegd, zelfs bij een temporisering.

<b>Zodiac</b> <b>14 : 26</b> <b>Zwembad Modus Off</b> <b>Temp.1 26°</b> <b>Temp.2 Off</b> <b>Aux1 Off</b> <b>Aux2 Off</b> ↓↓ Meer ↓↓	<b>VERWARMING</b> <b>Actief</b> <b>Setpoint : 28°C</b>	<b>Zodiac</b> <b>14 : 26</b> <b>Zwembad Modus Off</b> <b>Temp.1 26°</b> <b>Temp.2 28°</b> <b>Aux1 Off</b> <b>Aux2 Off</b> ↓↓ Meer ↓↓
---	--	---

- Als u de 'Zwembadmodus' stopt, temporiseert de filtering gedurende vijf minuten om het verwarmingssysteem te laten afkoelen als het actief is of minder dan vijf minuten uitgeschakeld is. Tijdens die temporisering geeft de zwembadmodus '\*\*\*' weer en geven de lijnen 'Temp.1' en/of 'Temp.2' afwisselend 'Auto' en de adviestemperaturen weer.
- Het kan gebeuren dat het verwarmingssysteem enkele minuten wordt uitgeschakeld, zelfs als de temperatuur van het zwembadwater 1°C lager ligt dan de actieve adviestemperatuur (temporisering).

<b>Zodiac</b> 14 :26 <b>Zwembad Modus</b> On Temp.1 26° Temp.2 Off Aux1 Off Aux2 Off ↓ ↓ Meer ↓ ↓	<b>Aandacht :</b>  <b>Pomp blijft draaien tijdens het koelen</b>	<b>Zodiac</b> 14 :26 <b>Zwembad Modus</b> *** Temp.1 Auto Temp.2 Auto Aux1 Off Aux2 Off ↓ ↓ Meer ↓ ↓
--	--	---

### 3.4.3 Instelbare randvoorzieningen

AquaLink TRi® is uitgerust met drie stroomrelais waarmee men drie verschillende elektrische voorzieningen kan beheren, ongeacht of ze rechtstreeks met het zwembad zijn verbonden (zie §2.3.4). Die drie voorzieningen worden aangeduid als randtoestellen (auxiliaries) en worden op het scherm van de AquaLink TRi® aangeduid als 'Aux1', 'Aux2' en 'Aux3'.

Men kan aan elk van deze randtoestellen ook een naam geven in het menu 'Instellingen', zie procedure §3.5.7).

### 3.4.4 Manuele instelling van de voorzieningen

Het startscherm van de AquaLink TRi® is vereenvoudigd om een totaalbeeld te geven. Het menu 'Voorzieningen' geeft echter een lijst met alle voorzieningen en hun werkingstoestand weer.

In dat menu kan men elke voorziening in- en uitschakelen, los van eventueel ingestelde 'timers'. Dit is de manuele bedieningsmodus.

Er is ook een 'All Off'-modus om alle voorzieningen met een druk op de toets tegelijk uit te schakelen.

<b>Zodiac</b> 14 :26 <b>Zwembad Modus</b> On Temp.1 26° Temp.2 Off Aux1 On Aux2 Off ↓ ↓ Meer ↓ ↓	<b>Zodiac</b> 14 :26 <b>Programmering</b> > <b>Uitrusting</b> > <b>Dienst Modus</b> > ↑ ↑ Meer ↑ ↑	<b>UITRUSTING</b> 14 :26 <b>Filterpomp</b> On Temp.1 26° Temp.2 Off Aux1 On Aux2 Off Aux3 Off Alle Off
---	---	--

### 3.4.5 Servicemodus

Dit is een veiligheidsmodus die de werking blokkeert om interventies aan of diagnoses van het toestel te kunnen uitvoeren zonder het risico dat er een functie wordt geactiveerd omdat ze geprogrammeerd is of omdat de gebruiker ze vanop afstand activeert via zijn iAquaLink™-gebruikersaccount (internet- of smartphone-toepassing). Lijst van de verschillende beschikbare modi:



- **Auto** = normale werkingsmodus, de instellingen en timers zijn actief.
- **Service** = veiligheidsmodus, alle instellingen en timers zijn uitgeschakeld. Deze modus blijft actief zolang de 'Auto'-modus niet terug is geactiveerd.
- **Getemporiseerd** = veiligheidsmodus, vergelijkbaar met de 'Service'-modus maar dan beperkt tot drie uur.



Als de gebruiker vanop afstand een commando geeft terwijl de AquaLink TRi® in de servicemodus of getemporiseerde modus staat, verschijnt er een bericht op zijn iAquaLink™-interface om aan te geven dat de actie niet kan worden uitgevoerd omdat de 'Servicemodus' of 'Getemporiseerde modus' actief is.

<b>Zodiac</b> 14 :26 <b>Zwembad Modus</b> On Temp.1 26° Temp.2 Off Aux1 On Aux2 Off ↓ ↓ Meer ↓ ↓	<b>Zodiac</b> 14 :26 <b>Programmering</b> > <b>Uitrusting</b> > <b>Dienst Modus</b> > ↑ ↑ Meer ↑ ↑	<b>DIENST MODUS</b> √ Auto <b>Service</b> Vertraging
---	---	---

### 3.5 Geavanceerde instellingen

Open het menu 'Instellingen' door drie seconden lang tegelijk op de toetsen  en  te duwen.

Druk zo vaak als nodig op toets  om terug te keren naar het startscherm.

#### 3.5.1 Antivries

De antivriesfunctie start de filterpomp automatisch op wanneer de luchttemperatuur onder een bepaalde drempel zakt om zo te voorkomen dat het zwembadwater bevroert.

De adviestemperatuur voor de antivriesfunctie wordt standaard geregeld op 2°C. Het instellingsbereik gaat van -2°C tot 5°C.

<b>INSTELLINGEN</b> Vorstvrij > Eenheden > Taal > Reset Geheugen > Pomp Model > ↓↓ Meer ↓↓	<b>VORSTVRIJ</b> Temperatuur > Apparatuur >	<b>VORSTVRIJ</b> Temperatuur Temp : 2°C	<b>VORSTVRIJ</b> Temperatuur > Apparatuur >
<b>VORSTVRIJ</b> Apparatuur √ Filterpomp Aux1 Aux2 Aux3			

- Voor de activering van de randtoestellen in de antivriesmodus is de keuze vrij.
- De filter blijft werken zolang de temperatuur niet boven de adviestemperatuur van de antivriesfunctie is gestegen. Gedurende deze periode wordt een antivrieswaarschuwing weergegeven.

#### 3.5.2 Eenheden

De door AquaLink TRI<sup>®</sup> weergegeven eenheden zijn door de gebruiker in te stellen:

- graden: °C of °F
- uur: in het 24- of 12-urenformaat (AM/PM).

① <b>INSTELLINGEN</b> Vorstvrij > Eenheden > Taal > Reset Geheugen > Pomp Model > ↓↓ Meer ↓↓	② <b>EENHEDEN</b> °C 24H	③ <b>EENHEDEN</b> °C 24H
--	--------------------------------	--------------------------------

- ① Kies het menu met behulp van de toetsen  en  en bevestig met toets .
- ② Kies het graden- of urenmenu met behulp van de toetsen  en  en bevestig met toets .
- De eenheid knippert, kies de eenheid met behulp van de toetsen  en  en bevestig met toets .
- ③ herhaal bovenstaande procedure om het uurformaat te wijzigen (12u/24u).

#### 3.5.3 Talen

Er is keuze uit acht talen:

- Engels
- Frans
- Spaans
- Italiaans
- Duits
- Portugees
- Nederlands
- Afrikaans

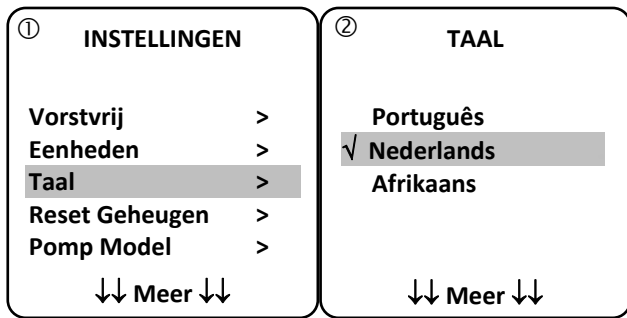

- ① Kies het taalmenu met behulp van de toetsen en en bevestig met toets .
- ② Kies het gewenste menu met behulp van de toetsen en en bevestig met toets .

### 3.5.4 Reset van geheugen

'Reset' = Reset van geheugen = functie om de fabrieksinstellingen van de AquaLink TRi® volledig terug te zetten.

**Alle gebruikersgegevens gaan verloren ('Timers', namen van randvoorzieningen, taal, eenheden, enz.). Alleen de klok (uur en dag) wordt niet gewist.**

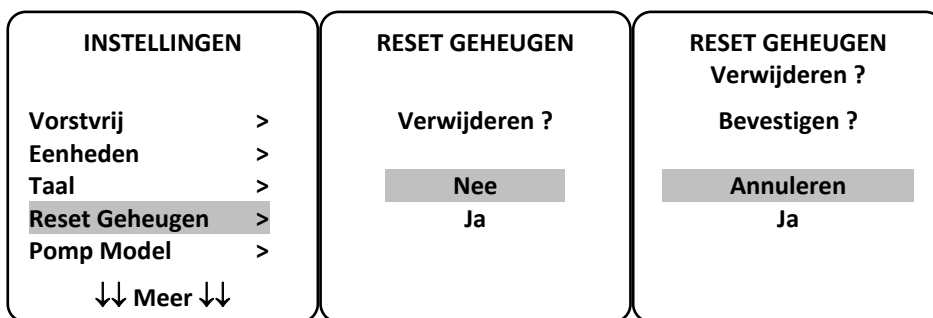

### 3.5.5 Pomptype

Menu om het gebruikte pomptype voor de filtering van het zwembad te kiezen, drie mogelijkheden:

- pomp met enkele snelheid ('1 snelheid')
- pomp met twee snelheden ('2 snelheden')
- pomp met variabele snelheid ('Variabele snelheid')

AquaLink TRi® is standaard ingesteld voor pompen met enkele snelheid.

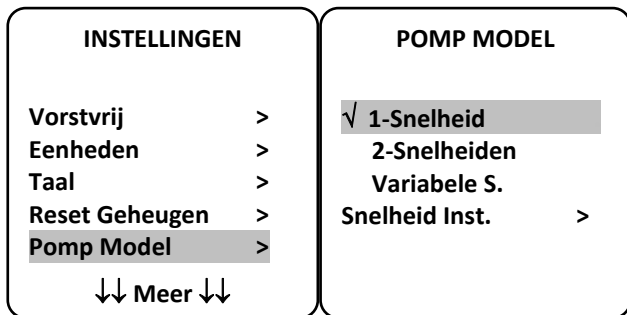

**Probeer het 'POMPTYPE' niet te wijzigen in een onaangepaste versie als er reeds een pomp is aangesloten op het filterrelais. Hierdoor kunnen de pomp en het relais beschadigd worden.**

Regelprocedure voor de pomp met variabele snelheid:

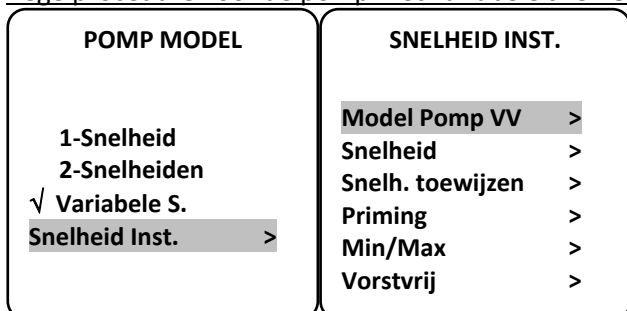

- Kies het model van de pomp met variabele snelheid 'Model Pomp VS'



- **'Snelheid'** = de verschillende snelheden instellen en opslaan. Er zijn zes keuzemogelijkheden:
  - Snelheid 1 toegewezen aan de 'Zwembadmodus'
  - Snelheid 2
  - Snelheid 3 toegewezen aan de reinigingsrobot onder druk (indien aanwezig)
  - Snelheid 4
  - Snelheid voor de opwarming (als men een specifieke snelheid wil toewijzen terwijl de verwarming actief is)
  - Zonnesnelheid (bij zonneverwarming)
- **'Snelheid toewijzen'** = elke snelheid toewijzen aan een van de randtoestellen. De snelheid voor de 'Zwembadmodus' wordt standaard toegewezen aan 'Geen' omdat deze gekoppeld is aan het filterrelais. Voor snelheden 2, 3 en 4 en de verwarming is het mogelijk om een van de drie randvoorzieningen te kiezen.
- **'Aanzuiging'** = keuze van de snelheid en de duurtijd (1 tot 5 minuten) van de aanzuigmodus van de pomp.
- **'Min/Max'** = regeling van de minimaal en maximaal toegelaten snelheid van de pomp. De 'Min/Max'-waarden zijn standaard: 600 t/min en 3.450 t/min.
- **'Antivries'** = keuze van de pompsnelheid wanneer deze wordt ingeschakeld in de 'Antivriesstand'.

 In bepaalde gevallen is het nodig om een specifieke verbindingkabel aan te kopen om de pomp met variabele snelheid te verbinden met de AquaLink TRi® (niet meegeleverd door Zodiac®).

 **Lees steeds de installatiehandleiding van de pomp met variabele snelheid om alle parameters met betrekking tot de werking en beveiliging van de pomp in te stellen.**  
**Zodiac® kan niet verantwoordelijk worden gesteld wanneer de aanwijzingen van de fabrikant niet zijn opgevolgd.**

### 3.5.6 Verlichting

Menu om het gebruik van bepaalde meerkleurige led-lampjes in te stellen. Eens de led-verlichting aan een van de drie aux-aansluitingen is toegewezen kan men de verschillende kleuren van de verlichting instellen.

INSTELLINGEN	VERLICHTING	BENOEMEN AUX Jandy LED
Verlichting >	Jandy Color	Aux1
Benoemen Aux >	Jandy Led	Aux2
Temp. Ijken >	Intellibrite	Aux3
Benoemen JVA >	Color Logic	
SWC Zodiac >		
↓↓ Meer ↓↓		

 Enkel de compatibele led-verlichting vermeld in de lijst op de AquaLink TRi® komen in aanmerking voor dit 'verlichtingsmenu'. Alle andere klassieke verlichtingstypes met gloeilampen komen niet in aanmerking (eenvoudige aansluiting op een van de drie relais).

### 3.5.7 Randtoestellen benoemen

Menu om een naam te geven aan elk van de drie randtoestellen die worden aangesloten op de drie relais van de AquaLink TRi®.

INSTELLINGEN	BENOEMEN AUX	Naam : Aux1
Verlichting >	Aux1 >	<Verzuim>
Benoemen Aux >	Aux2 >	Beluchter
Temp. Ijken >	Aux3 >	Blower
Benoemen JVA >		Backwash
SWC Zodiac >		Elektrolyse
↓↓ Meer ↓↓		↓↓ Meer ↓↓

### 3.5.8 Temperatuurinstelling

Menu waarmee men de watertemperatuur kan instellen die wordt weergegeven door de AquaLink TRi®. Zo kan men een eventueel verschil met de temperatuur weergegeven door het verwarmingssysteem en/of een drijvende thermometer corrigeren



De regeling van de watertemperatuur maakt het mogelijk om een verschil tot +/- 4°C te compenseren. Als het te compenseren verschil groter is, dient u te controleren of het probleem niet te wijten is aan de temperatuursensor waarop u zich baseert.

INSTELLINGEN		TEMP. IJKEN
Verlichting	>	Water : 25°C
Benoemen Aux	>	
Temp. Ijken	>	
Benoemen JVA	>	
SWC Zodiac	>	
↓↓ Meer ↓↓		

### 3.5.9 Voorrang aan zonneverwarming (indien aanwezig)

Dit menu verschijnt enkel wanneer er een temperatuursensor voor zonneverwarming is geïnstalleerd op aansluitklemmen 3 en 4 van de groene connector van de elektronische kaart van de AquaLink TRi® (zie §2.4.3).

Als de prioriteit voor de zonneverwarming actief is, wordt de zonneverwarming eerst gebruikt voor de klassieke verwarming wordt ingeschakeld.

INSTELLINGEN		ZONNE VOORRANG
Verlichting	>	On √ Off
Benoemen Aux	>	
Temp. Ijken	>	
Zonne Voorrang	>	
Beoemen JVA	>	
↓↓ Meer ↓↓		



Het gebruik van de functie 'Prioriteit Zonneverwarming' is enkel mogelijk met een gemotoriseerde tweewegklep van het type 'JVA' (= Jandy Valve Actuator), die mogelijk niet in alle landen verkrijgbaar is. Deze functie is dus mogelijk niet in alle landen bruikbaar.

### 3.5.10 JVA toewijzen

Dit menu is enkel bestemd voor het gebruik van gemotoriseerde tweewegkleppen van het type JVA (= Jandy Valve Actuator, zie bekabelingsschema §2.3.1). De beschikbaarheid varieert dus van land tot land.

Het gebruik van een gemotoriseerde JVA-klep is voorzien om een combinatie van zwembad en bubbelbad te beheren waarbij men de filter op het circuit van het bubbelbad kantelt wanneer men dat wil gebruiken.

AquaLink TRi® kan drie 'JVA'-kleppen beheren:

- een gemotoriseerde klep voor de aanzuiging = 'Intake' genoemd op de elektronische kaart en 'Ingang' in het AquaLink TRi®-menu.
- een gemotoriseerde klep voor opstuwning = 'Return' genoemd op de elektronische kaart en 'Uitgang' in het AquaLink TRi®-menu.
- een gemotoriseerde klep voor zonneverwarming = 'Solar' genoemd op de elektronische kaart en 'Zonneverwarming' in het AquaLink TRi®-menu.

INSTELLINGEN	BENOEMEN JVA	BENOEMEN JVA Ingang
Verlichting	Ingang	√ Geen
Benoemen Aux	Uitgang	Aux1
Temp. Ijken	Zonne	Aux2
Zonne Voorrang	Vrij	Aux3
Benoemen JVA	Vrij	
	Gbkt	
↓↓ Meer ↓↓		

### 3.5.11 'HotKeys' toewijzen (indien aanwezig)

Dit menu verschijnt enkel als de optionele AquaPalm-afstandsbediening wordt gebruikt en actief is (zie handleiding AquaPalm).

De AquaPalm-afstandsbediening bevat twee sneltoetsen met de nummers '1' en '2'. Dat menu maakt het mogelijk om de functie van elk van deze toetsen te configureren.

 De sneltoetsen '1' en '2' van de AquaPalm-afstandsbediening worden in het menu van de AquaLink TRi® 'Hotkeys' genoemd.

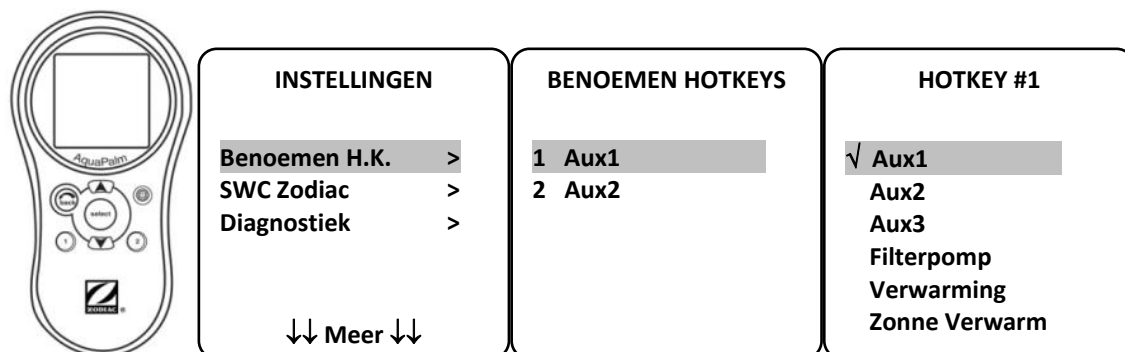

### 3.5.12 Voeding SWC Zodiac®

Dit menu is bedoeld om de stroomvoeding van het Zodiac TRi®-zoutelektrolysetoestel te definiëren als het zwembad ermee is uitgerust.

 Deze informatie moet zeker correct worden ingevoerd als er een TRi®-elektrolysetoestel aanwezig is want dat maakt het mogelijk om de werking ervan te koppelen aan die van de filterpomp (= 'Zwembadmodus').

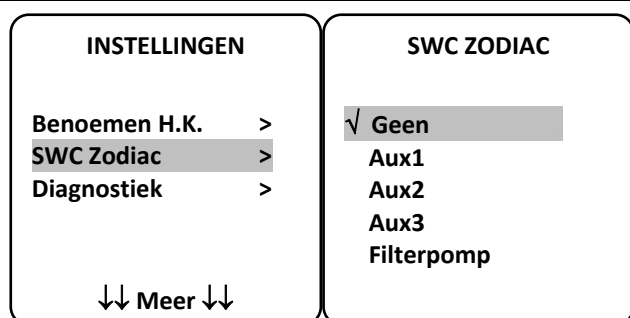

- **'Geen'** = De TRi® is aangesloten op een permanente externe voeding AquaLink TRi® (of aangesloten op de ingangszijde van een van de relais, zie § 2.3.3 en § 2.3.4).
- **'Aux1'** / **'Aux2'** / **'Aux3'** = de TRi® is aangesloten op en toegewezen aan een van de drie relais voor randtoestellen.
- **'Filtering'** = de TRi® is aangesloten op hetzelfde relais als de filterpomp (uitgangszijde van het eerste relais, zie §2.3.3).

 Het verdient aanbeveling om een permanente en onafhankelijke externe voeding te gebruiken voor het Zodiac® TRi-zoutelektrolysetoestel. De parameter moet dan worden ingesteld op 'geen'.

### 3.5.13 Diagnostiek

Het menu 'Diagnostiek' is bedoeld voor het onderhoud van de AquaLink TRi®. Het geeft toegang tot de verschillende versies van interne programma's (Firmware genoemd), eventuele lopende alarmberichten en een diagnose van de communicatiekwaliteit tussen de verschillende iAquaLink™-compatibele toestellen (type RS485).

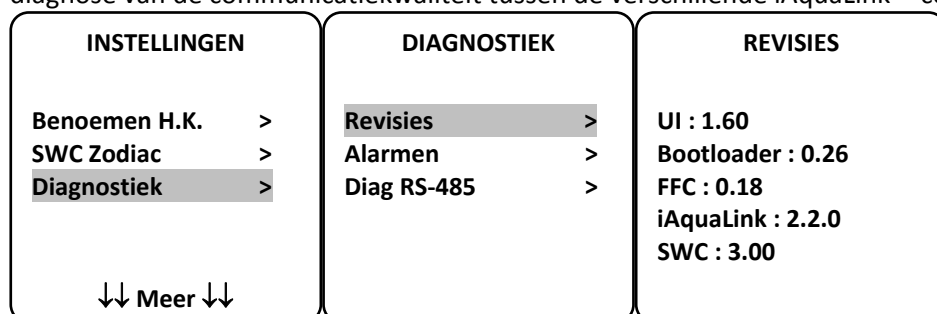

- **UI** = Firmware van de gebruikersinterface van de Aqualink TRi®
- **Bootloader** = Firmware van het interne besturingssysteem van de Aqualink TRi®
- **FFC** = Firmware van de elektronische kaart van de AquaLink TRi®
- **iAquaLink** = Firmware van de iAquaLink™-antennekast
- **SWC** = Firmware van het TRi®-zoutelektrolysetoestel (indien aanwezig)

<p><b>DIAGNOSTIEK</b></p> <p>Revisies &gt;</p> <p>Alarmen &gt;</p> <p>Diag RS-485 &gt;</p>	<p>① <b>LOPEND ALARMEN</b></p>	<p><b>DIAGNOSTIEK</b></p> <p>Revisies &gt;</p> <p>Alarmen &gt;</p> <p>Diag RS-485 &gt;</p>	<p>② <b>DIAG RS-485</b></p> <p>AQP : 95% E : 3</p> <p>FFC : 99% E : 1</p> <p>VSP : 88% E : 12</p> <p>iAL : 94% E : 5</p> <p>SWC : 82% E : 25</p> <p><b>Duidelijke Stats</b></p>
--	--------------------------------	--	---

① : enkel de lopende alarmberichten verschijnen.

② : diagnostiek RS-485:

- **AQP** = Communicatiekwaliteit van AquaPalm (indien aanwezig)
- **FFC** = Interne Communicatiekwaliteit van AquaLink TRi®
- **VSP** = Communicatiekwaliteit van pomp met variabele snelheid (indien aanwezig)
- **iAL** = Communicatiekwaliteit iAquaLink™-antennekast
- **SWC** = Communicatiekwaliteit van het TRi®-zoutelektrolysetoestel (indien aanwezig)

- De percentages weergegeven op het scherm 'DIAG RS-485' zijn louter ter informatie en zijn enkel bedoeld om de kwaliteit van de communicatie tussen de voorzieningen te controleren. Een lage waarde duidt doorgaans op een kabel van slechte of onangepaste kwaliteit of op een elektromagnetische storing door een ongunstige positionering van het toestel en/of de RS485-kabel.
- De E-waarden rechts op het scherm 'DIAG RS-485' duiden het aantal fouten in de informatie-uitwisseling aan. Ze wijzen niet op een fout of een defect maar houden verband met het percentage van de communicatiekwaliteit.
- Men kan deze E-waarden op nul zetten door 'Waarden resetten' te kiezen.

### 3.6 Draadloze gebruikersinterfaces

De AquaLink TRi® kan via verscheidene draadloze interfaces worden aangesloten naast die van het toestel zelf:

- Specifieke webtoegang op [www.iaqualink.com](http://www.iaqualink.com)
- Gratis apps voor compatibele smartphones
- Optionele AquaPalm-afstandsbediening



#### 3.6.1. Website [www.iaqualink.com](http://www.iaqualink.com)

Eens de AquaLink TRi® geïnstalleerd en geconfigureerd is, dient men een iAquaLink™-gebruikersaccount aan te maken op de website [www.iaqualink.com](http://www.iaqualink.com). Daarvoor heeft men het serienummer van de iAquaLink™-antennekast nodig (af te lezen op de antennekast zelf en op het deurbiljet).

- Voor meer details verwijzen we naar de snelstartgids die bij de iAquaLink™-antenne is geleverd.
- Naargelang het soort internetverbinding kan de bediening van de internetinterface snel of minder snel reageren. Kies nooit meermaals dezelfde functie na elkaar om te voorkomen dat de functies onbedoeld worden in- en uitgeschakeld op de AquaLink TRi®.

#### 3.6.2 Smartphone-apps

Er zijn drie soorten gratis smartphone-apps verkrijgbaar voor de volgende platformen:

- Android®-smartphones: 
- Apple® iOS-smartphones: 
- Smartphones met aanraakscherm, die compatibel zijn met het protocol HTML 5 ('toepassing in een

webbrowser'): toegankelijk op [www.iaqualink.com/mobile](http://www.iaqualink.com/mobile) 



De iAquaLink™-gebruikersaccount moet eerst worden aangemaakt op [www.iaqualink.com](http://www.iaqualink.com) alvorens men de smartphone-apps kan gebruiken.

### 3.6.3 Optionele AquaPalm-afstandsbediening

Een AquaPalm-afstandsbediening is als optie verkrijgbaar om de AquaLink TRi® van thuis uit te kunnen bedienen. Vraag meer inlichtingen aan uw verkoper.

## **4. Werkingsbeveiligingen**

### 4.1 Temporisering verwarming

Als de 'Zwembadmodus' en de verwarming tegelijk werken en men de 'Zwembadmodus' uitschakelt ('Off') blijft de filterpomp nog vijf minuten alleen werken. Gedurende deze periode wordt het bericht 'Temporisering Verwarming' weergegeven. Het knipperende symbool '\*\*\*' verschijnt ter hoogte van de menulijn 'Zwembadmodus'.



Een noodstop is nog steeds mogelijk wanneer men de toets 3 seconden lang ingedrukt houdt .

### 4.2 Uitgestelde start voor verwarming

De verwarming kan enkel worden ingeschakeld wanneer ten minste een van beide advieswaarden ('Temp.1' en/of 'Temp.2') actief is en de watertemperatuur onder de actieve advieswaarde ligt.

Het verwarmingssysteem wordt echter niet onmiddellijk gestart nadat men een adviestemperatuur heeft geactiveerd: er gaat 1 minuut voorbij voor adviestemperatuur 'Temp.1' of 'Temp.2' overgaat van de stand 'Auto' naar de stand 'On'.



De start wordt nog extra uitgesteld wanneer er een warmtepomp is verbonden met de AquaLink TRi®. Dat uitstel varieert van 3 tot 5 minuten naargelang het model tussen het moment waarop de AquaLink TRi® de startopdracht geeft en het moment waarop de warmtepomp effectief wordt opgestart.

### 4.3 Temporisering verwarmingsregeling

Om te voorkomen dat de verwarming voortdurend wordt in- en uitgeschakeld wanneer de watertemperatuur erg dicht aanleunt bij de adviestemperatuur, wordt een temporisering van drie minuten toegepast voor elk startcommando van het verwarmingssysteem.

Het is dan ook normaal dat het verwarmingssysteem soms enkele minuten wordt uitgeschakeld, zelfs als de temperatuur van het zwembadwater 1°C lager ligt dan de actieve adviestemperatuur.

### 4.4 Temporisering filtering met JVA-kleppen

De 'Zwembadmodus' wordt uitgeschakeld wanneer een gemotoriseerde JVA-klep (of de Reinigingsrobot) wordt geactiveerd. De hele procedure duurt ongeveer 35 seconden. De 'Zwembadmodus' wordt weer ingeschakeld zodra dit voorbij is.

### 4.5 Vergrendeling reinigingsrobot

De reinigingsrobot onder druk (bediend door de overdrukpomp, die zelf is verbonden met de AquaLink TRi®) kan enkel werken wanneer de Zwembadmodus actief is en ten minste drie minuten werkt.

Als de 'Reinigingsrobot' wordt geactiveerd terwijl de 'Zwembadmodus' uitgeschakeld is ('off'), wordt de Zwembadmodus automatisch gestart en wordt de 'Reinigingsrobot' na een vertraging van 3 minuten geactiveerd (er verschijnt dan een bericht op het scherm van de AquaLink TRi®, en het knipperende symbool '\*\*\*' verschijnt in de menulijn 'Reinigingsrobot').

### 4.6 Antivriesbeveiliging

De antivriesbeveiliging is een interne functie van de AquaLink TRi® en kan niet worden uitgeschakeld. Wanneer de luchttemperatuur lager ligt dan de ingestelde antivriestemperatuur (instelbaar in het menu 'Instellingen', zie §3.5.1), wordt de filterpomp automatisch gestart.

Deze laatste blijft werken zolang de temperatuur niet boven de adviestemperatuur van de antivriesfunctie is gestegen. Gedurende deze periode wordt een antivrieswaarschuwing weergegeven op het scherm.

## 5. Onderhoud

### 5.1 Onderhoudsinstructies







Het verdient aanbeveling om het toestel een keer per jaar een algemene onderhoudsbeurt te geven om de correcte werking van het toestel te controleren en de prestaties op peil te houden en om bepaalde defecten te voorkomen.

**Deze onderhoudsbeurten zijn ten laste van de gebruiker en moeten worden uitgevoerd door een bevoegd technicus.**

- Reinig de buitenkant van het toestel zonder producten op basis van solventen
- Controleer de elektrische organen.
- Controleer de aansluitingen van de metalen aarding.
- Controleer de bevestiging en aansluitingen van de elektrische kabels en de netheid van de koffer.

### 5.2 Beschikbare accessoires

Benaming	Multiplex-interfacekabel	Sensor voor lucht-, water- en zonetemperatuur	RS485-kabel	AquaPalm
Vertegenwoordiging				

### 5.3 Recyclage



Dit symbool geeft aan dat u uw toestel niet in de vuilnisbak mag gooien. Het moet volgens de voorschriften voor afvalsortering worden binnengebracht voor hergebruik, recyclage of valorisering. Als het toestel substanties bevat die het milieu schade kunnen toebrengen, worden deze geëlimineerd of geneutraliseerd.

Voor meer info over de recyclagemodaliteiten kunt u terecht bij uw verkoper.

## 6. Registratie van het product

Registreer uw product op onze website:

- wees er als eerste bij om u te laten informeren over de nieuwigheden en promoties van Zodiac,
- help ons om de kwaliteit van onze producten voortdurend te verbeteren.

Australia – New Zealand	<a href="http://www.zodiac.com.au">www.zodiac.com.au</a>
South Africa	<a href="http://www.zodiac.co.za">www.zodiac.co.za</a>
Europe and rest of the world	<a href="http://www.zodiac-poolcare.com">www.zodiac-poolcare.com</a>



## CONFORMITEITSVERKLARING - 13

15 januari 2013

**Organisatie:** Zodiac Pool Systems, Inc.

**Gevestigd op:** 2620 Commerce Way  
Vista, CA 92081  
VS

Verklaart dat de hieronder vermelde producten:

**Productomschrijving:** Elektrische zwembad en spa apparatuur bedieningspaneel/schakelkast

**Modelnummer:** "Zodiac AquaLink Z4"; ook verkocht als "Zodiac AquaLink Tri"

**Vervaardigd door :** Zodiac Group Australia Pty., Ltd  
23 Southfork Drive  
Kilsyth, VIC 3137  
Australië

VOLDOEN AAN DE RELEVANTE ESSENTIËLE VEREISTEN VAN DE VOLGENDE EUROPESE RICHTLIJNEN:

**LAAGSPANNINGSRICHTLIJN (LVD) -- 2006/95/EC**  
**ELEKTROMAGNETISCHE COMPATIBILITEIT (EMC)-RICHTLIJN – 2004/108/EC;**

DE PRODUCTEN – en alle essentiële componenten die hierin worden gebruikt – ZIJN ONTWORPEN EN VERVAARDIGD IN OVEREENSTEMMING MET DE RELEVANTE VEREISTEN VAN BOVENVERMELDE RICHTLIJNEN EN BOVENDIEN IN OVEREENSTEMMING MET DE RELEVANTE VEREISTEN VAN:

**Normen:** IEC 60335-1:2010; IEC 61000-1; IEC 61000-3

**CB-testcertificaten :** SE-71663 ; SE-71651

Verklaard door:

Handtekening

Shajee R. Siddiqui

Naam

Directeur, Internationale Productveiligheid & Compliance

Titel/Functie

[www.zodiac-poolcare.com](http://www.zodiac-poolcare.com)

Pour plus de renseignements, merci de contacter votre revendeur.  
For further information, please contact your retailer.

Votre revendeur / your retailer